



**DLP**

гибкий подход  
к любому  
проекту





- Для электроустановок любой сложности.
- Быстрый и простой монтаж.
- Совершенно новая эстетика!

Кабельные каналы DLP  
с гибкой крышкой  
представляют собой  
высокотехнологичное решение  
для электроустановок любой  
сложности,  
гарантируют Вам быстроту  
и удобство монтажа,  
дарят Вашим клиентам  
эстетику профессионалов.

# DLP

## гибкий подход ко всем проектам

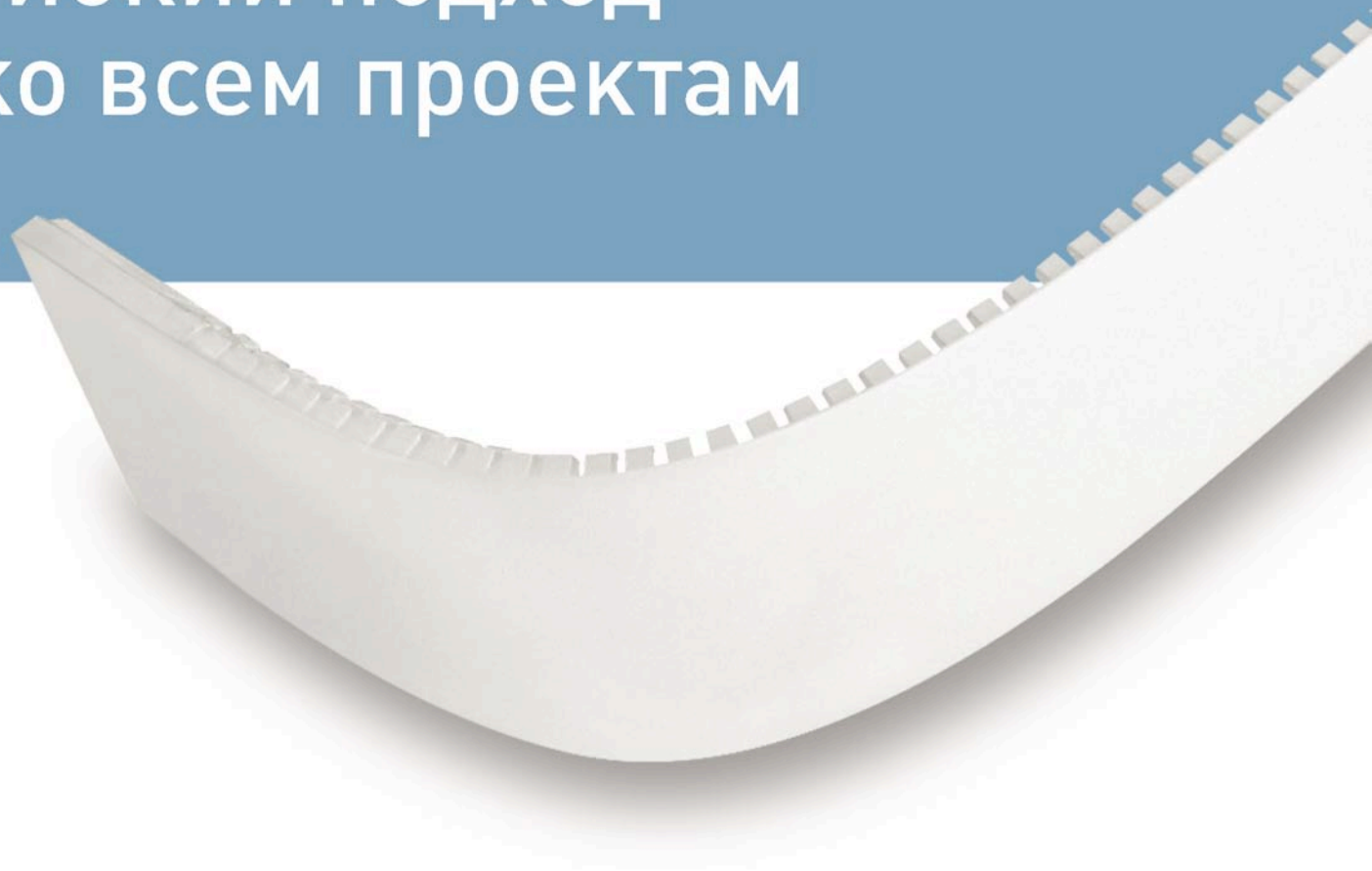

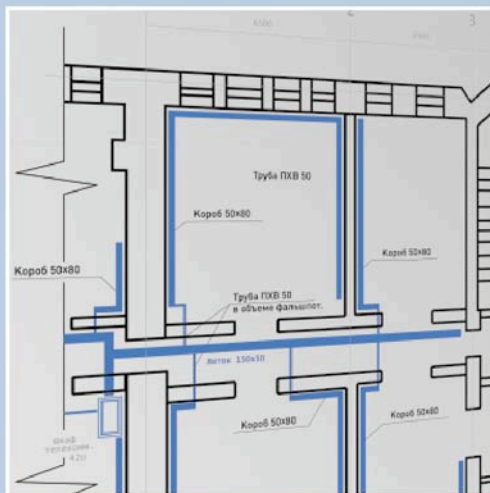

## Гибкое решение для Ваших проектов

презентация  
кабельных каналов DLP  
с гибкими крышками

стр. 4-5



## Эстетика профессионалов

безупречный внешний вид  
гарантирован

стр. 6-7



## Многочисленные преимущества монтажа

Вас приятно удивит  
скорость монтажа

стр. 8-9



## Подробная информация

таблица соответствия	стр. 10-11
таблица выбора	стр. 12-13
каталог	стр. 14-32
таблица емкостей	стр. 32

# DLP

## гибкое решение для Ваших

■ Большая полезная емкость,  
плавно варьируемые углы,  
оптимизированный набор сечений.

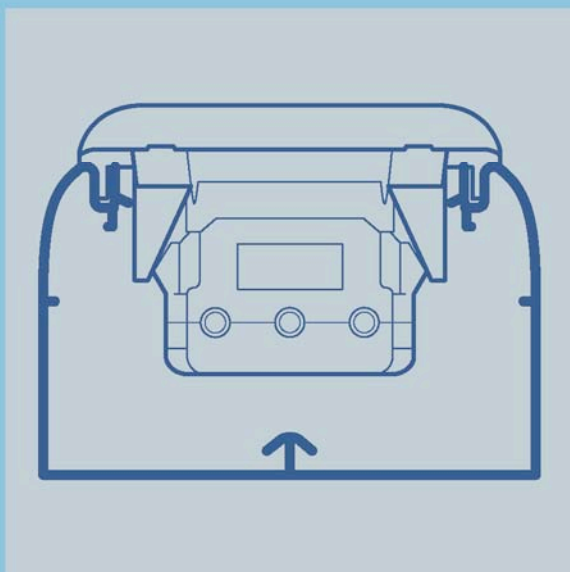

**Большая полезная емкость:**  
например, в кабель-канале сечением 50x80  
с установленной розеткой Mosaic  
"специальной для DLP", свободно размещаются  
5 силовых кабелей (3x2,5 мм<sup>2</sup>)  
и 25 кабелей UTP Cat.5e AWG 24.

■ Полная интеграция  
с Mosaic и LCS  
и все преимущества комплексной  
системы от одного производителя.

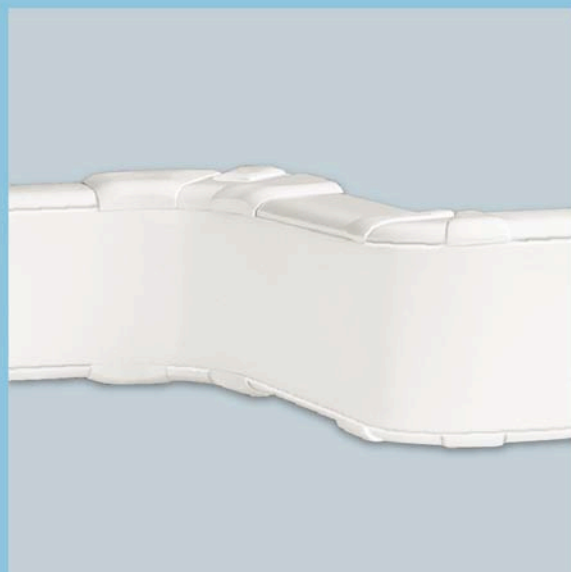

**Идеальный внешний вид**  
при максимальной простоте монтажа  
обеспечивается благодаря гибкой крышке,  
которая во всех конфигурациях кабель-  
каналов монтируется поверх аксессуаров.

✓ Доступность оборудования  
на складах в России и СНГ.

✓ Эксклюзивный дизайн.  
Безупречная эстетика.

# проектов

■ **Адаптируемость**  
и гибкость системы – идеальный  
выбор для самых сложных  
электроустановок.



## НАИЛУЧШЕЕ РЕШЕНИЕ ДЛЯ СКС (Структурированных Кабельных Систем)

Система кабель-каналов DLP +  
все функции Mosaic +  
оборудование LCS  
(Legrand Cabling Systems) –  
все преимущества комплексного  
предложения к Вашим услугам!

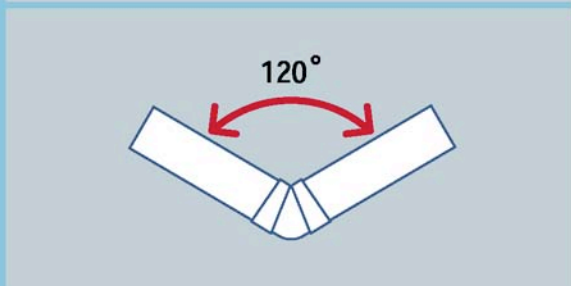
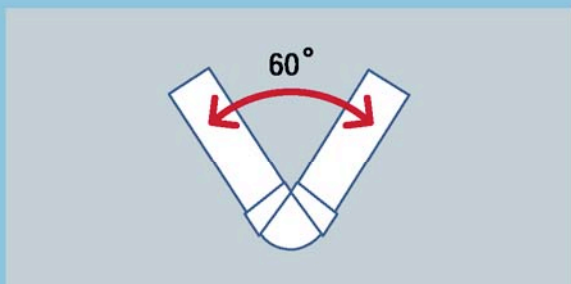

### Плавно варьируемые углы

Внешние и внутренние углы  
плавно варьируются и прекрасно  
адаптируются к конфигурациям стен.

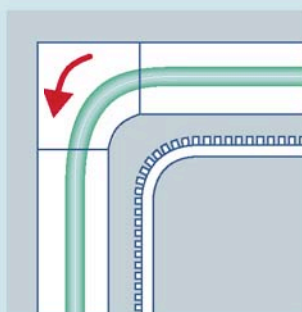

### ПРОДУМАННОСТЬ КАЖДОЙ ДЕТАЛИ

Специальные VDI-аксессуары  
(угловые разделители):  
угол изгиба  
информационного кабеля  
не нарушает требований  
стандартов.

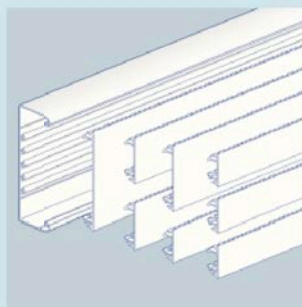

### ВОЗМОЖНОСТИ СЕКЦИОНИРОВАНИЯ

Многовариантность разделения  
сетей сильных и слабых токов –  
полный комфорт и гибкость  
даже для очень сложных проектов.

✓ Соответствие Российским  
и Европейским стандартам.

# DLP

## гибкое решение для Ваших

Все технологии, материалы и аксессуары тщательно продуманы с целью обеспечить красивый внешний вид установки при максимальной простоте и скорости монтажа.

- **ИННОВАЦИЯ ЛЕГРАН** – гибкие и, в то же время, очень прочные крышки.
- **ВСЕ АКСЕССУАРЫ** имеют тот же нарядный белый цвет, что и кабель-каналы DLP.
- **ГИБКИЕ КРЫШКИ** легко монтируются по всей длине кабель-канала и на углах.
- **ПРИДАТЬ ЗАКОНЧЕННЫЙ ВИД** всей установке не потребует ни труда, ни времени: накладки на стыки профилей – самоклеящиеся или защелкивающиеся, на стыки крышек – защелкивающиеся.



Результат Вашей работы – эстетика и профессионализм!





# проектов



## МНОГОЧИСЛЕННЫЕ ФУНКЦИИ СЕРИИ MOSAIC



Все изделия серии Mosaic прекрасно интегрируются в кабель-каналы DLP с гибкой крышкой. А многовариантность разделения сетей сильных и слабых токов дает Вам полную свободу в осуществлении самых требовательных проектов.

## ЕЩЕ БОЛЬШЕ СВОБОДНОГО ПРОСТРАНСТВА ДЛЯ КАБЕЛЕЙ!

Розетки Mosaic «специальные для DLP» значительно экономят и время монтажа, и полезное пространство для кабелей.



# DLP

## гибкое решение для Ваших проектов

Вы будете приятно удивлены,  
насколько быстро, просто и удобно  
монтируются кабель-каналы DLP с гибкой крышкой.

Не нужно резать крышку, чтобы смонтировать углы!

Нет ничего удобнее монтажа электроустановочных изделий Легран в DLP – специальные суппорты просто защелкиваются в кабель-канал.

Внешние и внутренние углы полностью готовы к монтажу. Они прекрасно адаптируются к углам стен и просто защелкиваются на профиль кабель-канала.

Для мультисекционных кабель-каналов существуют угловые сепараторы. Они поставляются вместе с углами и обеспечивают разделение сетей слабых и сильных токов при прохождении кабелей в углах.

Держатели кабеля надежно удерживают все кабели внутри профилей, тем самым обеспечивают еще большее удобство монтажа.

Аксессуары для вертикальных отводов, с возможностью перехода от одного сечения к другому, как нельзя лучше демонстрируют гибкость и комплексность системы DLP.



Профиль не нужно засверливать перед установкой! — преднарезанные отверстия в его основании экономят Ваше время.



Гибкие крышки легко монтируются по всей длине кабель-канала и на углах, обеспечивая установке абсолютно безупречный вид.

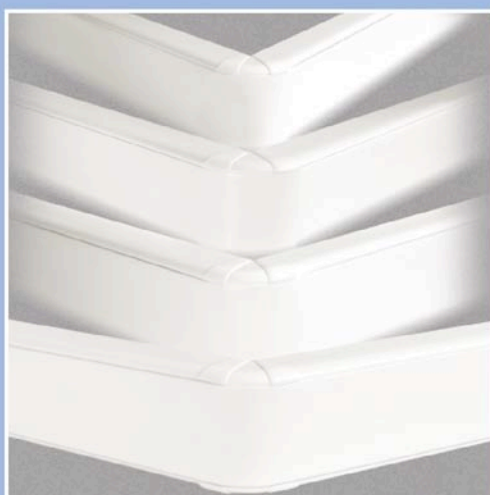

Внешние и внутренние углы плавно варьируются в диапазоне от 60 до 120°.



Суппорты защелкиваются в кабель-канал, затем на них устанавливаются лицевые панели и рамки.

## таблица соответствия кабель-каналов DLP

Кабель-каналы и аксессуары	1 секция 		1 секция 		
	РАНЬШЕ	СЕЙЧАС		РАНЬШЕ	СЕЙЧАС
Емкость кабель-каналов с установленными розетками Mosaic, специальными для DLP	34 x 100	35 x 80	35 x 105	50 x 75	50 x 80
 Профиль	840 мм <sup>2</sup>	690 мм <sup>2</sup>	820 мм <sup>2</sup>	1100 мм <sup>2</sup>	1790 мм <sup>2</sup>
 Гибкая крышка	308 50	104 11	104 63 поставляется с гибкой крышкой 85 мм	300 30	104 19 поставляется с гибкой крышкой 65 мм
 Накладка на стык профиля	-	105 21		-	
 Накладка на стык крышки	308 58	106 92	106 92	303 15	106 93
 Накладка плинтусная		108 01	108 02		108 01
 Заглушка торцевая	306 78	105 80	105 80	306 78	105 80
 Угол внешний переменный	308 52	107 22	107 01	303 10	107 22
 Сепаратор для углов	309 22	106 21	106 21	303 12	106 22
 Угол внут. переменный	-	-	-	-	-
 Сепаратор внутренний	309 19	106 01	106 01	303 11	106 02
 Угол вертикальный	-	-	-	-	-
 Суппорт Mosaic 2 модуля	309 16	107 67	107 84	303 13	107 67
 Суппорт Mosaic 4 модуля	303 81	109 21	109 22	303 81	109 21
 Суппорт Mosaic 6 модулей	303 97	109 41	109 42	304 39	109 41
 Суппорт Mosaic 8 модулей	305 47	109 61	109 62	305 46	109 61
 Скоба	-	109 81	109 82	-	109 81
 Плоский отвод 80 мм	308 88	106 81	106 82	308 88	106 81
 Плоский отвод 105 мм	-	107 35	107 35	302 37	107 35
 Угловой отвод	-	-	107 36	-	-
 Перегородка разделит.	-	107 63	107 63	-	107 63
	308 53	105 84	105 82	308 66	105 82

> Таблица выбора кабель-каналов DLP с гибкими крышками – стр. 12-13

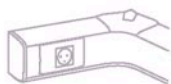
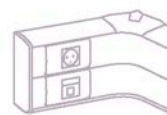
**1 секция**

**2 секции**

РАНЬШЕ	СЕЙЧАС	
50 x 100	50 x 80	50 x 105
1680 мм <sup>2</sup>	1790 мм <sup>2</sup>	2750 мм <sup>2</sup>
300 38	104 19 поставляется с гибкой крышкой 65 мм	104 29 поставляется с гибкой крышкой 65 мм
-		
303 15	106 93	106 96
	108 01	108 01
306 78	105 80	105 80
308 52	107 22	107 00
309 22	106 22	106 19
-	-	-
309 19	106 02	106 05
-	-	-
309 16	107 67	107 86
303 81	109 21	109 21
303 97	109 41	109 41
305 47	109 61	109 61
-	109 81	109 81
308 88	106 81	106 81
302 37	107 35	107 39
	-	107 40
-	107 63	107 65
308 66	105 82	105 82

РАНЬШЕ		СЕЙЧАС	
50 x 130		50 x 150	
1300 мм <sup>2</sup>	1300 мм <sup>2</sup>	1510 мм <sup>2</sup>	1510 мм <sup>2</sup>
300 48		104 27 поставляется с 2 гибкими крышками по 65 мм и несущей перегородкой	
-			
303 25		106 92	
		2 x 108 01	
306 78		105 80	
303 20		107 03	
303 22		106 35	
303 21		106 06	
303 23		107 89	
304 36		109 21	
304 37		109 41	
305 45		109 61	
-		109 81	
308 88		106 81	
302 38		107 35	
		107 36	
-		107 63	
-		105 82	

- > Трехсекционные кабель-каналы DLP с гибкими крышками – стр. 28-29
- > Двухсекционные кабель-каналы DLP с гибкими крышками – стр. 22-27

## кабель-каналы DLP: профили, крышки, перегородки, аксессуары, суппорты

КАБЕЛЬ-КАНАЛЫ			КАБЕЛЬ-КАНАЛЫ, КРЫШКИ, ПЕРЕГОРОДКИ И АКСЕССУАРЫ								
Количество секций	Ширина крышки (мм)	Габариты кабель-канала (мм)	Кабель-каналы	Крышки	Перегородки несущие	Перегородки разделительные	Скобы	Накладка на стык профиля	Накладка на стык крышек	Заглушки	
		35 x 80									
			104 11	105 21	–	105 84	106 81	106 92 или 106 91	108 01	107 22	

## кабель-каналы DLP: комплекты «профиль + крышка»

КАБЕЛЬ-КАНАЛЫ			КАБЕЛЬ-КАНАЛЫ, КРЫШКИ, ПЕРЕГОРОДКИ И АКСЕССУАРЫ								
Количество секций	Ширина крышки (мм)	Габариты кабель-канала (мм)	Кабель-канал с крышкой (к-т)	Крышка	Перегородки несущие	Перегородка разделительная	Скоба	Накладка на стык <sup>(1)</sup> профиля	Накладка на стык крышек	Заглушка	
1		35 x 105									
			104 63	–	–	105 82	106 82	106 92 или 106 91	108 02	107 01	
2		50 x 80									
			104 19	–	–	105 82	106 81	106 92 или 106 91	108 01	107 22	
		50 x 105									
			104 29	–	–	105 82	106 81	106 92 или 106 91	108 01	107 00	
3		50 x 150									
			104 27*	–	–	105 82	106 81	106 92 или 106 91	2 x 108 01	107 03	

\* поставляются в комплекте с несущей перегородкой

## кабель-каналы DLP: профили, крышки, перегородки, аксессуары, суппорты

КАБЕЛЬ-КАНАЛЫ			КАБЕЛЬ-КАНАЛЫ, КРЫШКИ, ПЕРЕГОРОДКИ И АКСЕССУАРЫ								
Количество секций	Ширина крышки (мм)	Габариты кабель-канала (мм)	Кабель-каналы	Крышки	Перегородки несущие	Перегородки разделительные	Скобы	Накладка на стык кабель-канала	Накладка на стык крышек	Заглушки	
1		65 x 150									
			104 33	105 24	–	105 83	106 86	106 92 или 106 91	108 04	107 06	
		65 x 195									
			104 53	105 26	–	105 83	106 86	106 92 или 106 91	108 06	107 07	
2		65 x 150									
			104 33	2 x 105 21	104 73	105 83	106 81	106 92 или 106 91	2 x 108 01	107 06	
		65 x 195									
			104 53	2 x 105 22	104 73	105 83	106 82	106 92 или 106 91	2 x 108 02	107 07	
		65 x 220									
			104 59	105 24 + 105 21	104 73	105 83	106 81 + 106 86	106 92 или 106 91	108 04 + 108 01	107 08	
3		65 x 195									
			104 53	2 x 105 21 + 1 x 105 20	2 x 104 73	105 83	106 81	106 92 или 106 91	2 x 108 01 + 108 00	107 07	
		65 x 220									
			104 59	3 x 105 21	2 x 104 73	105 83	106 81	106 92 или 106 91	3 x 108 01	107 08	

### Особенности заказа кабель-каналов DLP с гибкой крышкой:

Кабель-каналы: 35x80, 65x150, 65x195, 65x220  
поставляются без крышек.

Выбор суппортов Mosaic  
зависит от ширины крышки (65 или 85 мм).

(1) Накладка на стык Кат. № 106 92 – самоклеющаяся, накладка Кат. № 106 91 крепится на защелках  
(2) Углы Кат. № 106 06 и 106 35 поставляются с сепараторами

УГЛЫ			ОТВОДЫ <sup>(1)</sup>		УГЛОВЫЕ ОТВОДЫ	СУППОРТЫ MOSAIC			
Внутренние от 80 до 100°	Внешние от 60 до 120°	Плоский	Кабель-канал шириной 80 мм	Кабель-канал шириной 105 мм		Для выбора суппортов для другой аппаратуры см. соответствующие страницы каталога			
						2 модуля	4 модуля	6 модулей	8 модулей
106 01	106 21	107 67	107 35	–	107 63 +106 01				
						109 21	109 41	109 61	109 81

УГЛЫ			ПЛОСКИЕ ОТВОДЫ <sup>(1)</sup>		УГЛОВЫЕ ОТВОДЫ	СУППОРТЫ MOSAIC			
Внутренние от 80 до 100°	Внешние от 60 до 120°	Плоский	Кабель-канал шириной 80 мм	Кабель-канал шириной 105 мм		Для выбора суппортов для другой аппаратуры см. соответствующие страницы каталога			
						2 модуля	4 модуля	6 модулей	8 модулей
106 01	106 21	107 84	107 35	107 36	107 63 +106 01				
						109 22	109 42	109 62	109 82
106 02	106 22	107 67	107 35	–	107 63 +106 02				
						109 21	109 41	109 61	109 81
106 05	106 19	107 86	107 39	107 40	107 65 +106 05				
						109 21	109 41	109 61	109 81
106 06 <sup>(2)</sup>	106 35 <sup>(2)</sup>	107 89	107 35	107 36 или 107 37	107 63 +106 06				
						109 21	109 41	109 61	109 81

УГЛЫ			ОТВОДЫ <sup>(1)</sup>		УГЛОВЫЕ ОТВОДЫ	СУППОРТЫ MOSAIC			
Внутренние от 80 до 100°	Внешние от 60 до 120°	Плоский	Кабель-канал шириной 80 мм	Кабель-канал шириной 105 мм		Для выбора суппортов для другой аппаратуры см. соответствующие страницы каталога			
						2 модуля	4 модуля	6 модулей	8 модулей
106 03	106 23	107 90	107 33	107 38	107 64 +106 03	–	–	–	–
						–	–	–	–
106 03	106 23	107 93	107 33	107 38	107 64 +106 03	–	–	–	–
						–	–	–	–
106 07	106 36	107 90	107 33	107 38	107 64 +106 07				
						109 21	109 41	109 61	109 81
106 07	106 36	107 93	107 33	107 38	107 64 +106 07				
						109 22	109 42	109 62	109 82
106 07	106 36	107 96	107 33	107 38	107 64 +106 07				
						109 21	109 41	109 61	109 81
106 58	106 39	107 93	107 33	107 38	107 64 +106 58				
						109 21	109 41	109 61	109 81
106 58	106 39	107 96	107 33	107 38	107 64 +106 58				
						109 21	109 41	109 61	109 81

Новые углы поставляются с сепараторами

Угол внутренний      Угол внешний

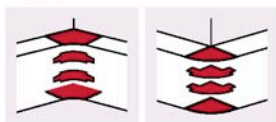

**Новинка!**

Внутренние и внешние углы для мультисекционных кабель-каналов поставляются с сепараторами.

(1) Накладка на стык Кат. № 106 92 – самоклеющаяся, накладка Кат. № 106 91 крепится на защелках  
 (2) Углы Кат. № 106 07, 106 36, 106 39, 106 58 поставляются с сепараторами

# кабель-каналы DLP 35x80

профили, крышки, перегородки, аксессуары



Таблица выбора емкости (стр. 32)  
Таблица выбора (стр. 12-13)

Упак.	Кат. №	Кабель – каналы
		<b>Профили</b> Поставляются без крышек Длина 2 м 35 x 80 мм
		80 35 4
20 <sup>(1)</sup>	104 11	Белый
20 <sup>(1)</sup>	105 21	<b>Гибкая крышка</b> Монтируется на кабель-каналы, внутренние и внешние углы Ширина 65 мм Длина 2 м
16 <sup>(1)</sup>	105 84	<b>Перегородки</b> Длина 2 м Самоклеющаяся разделительная перегородка для кабель-канала 35 x 80
20	106 91	<b>Накладки на стык</b> Накладка на стык кабель-канала Позволяет выровнять кабель-каналы в процессе монтажа
20	106 92	Самоклеющаяся накладка на стык профиля (устанавливается по окончании монтажа)
10	108 01	Накладка на стык крышек

Упак.	Кат. №	Углы и заглушки
		<b>Углы внешние и внутренние</b> Состоят из двух частей для монтажа на нижней и верхней стенках кабель-канала
10	106 01	Угол внутренний переменный от 60° до 100°
10	106 21	Угол внешний переменный от 60° до 100°
10	107 67	<b>Угол плоский</b> Угол плоский 90°, заменяет Кат. № 106 51 и Кат. № 106 52
10	107 22	<b>Заглушка</b> Заглушка торцевая

Упак.	Кат. №	Отводы
5	107 35	<b>Отвод плоский</b> Отвод на кабель-канал шириной 80 мм
5	107 63	<b>Отвод угловой</b> На кабель-каналы 35 x 80, 35 x 105 и 50 x 80 мм или 50 x 105 мм
		<b>Аксессуары</b>
24 <sup>(1)</sup>	105 80	<b>Накладка плитусная</b> Длина 2 м, цвет угольно-серый Для применения кабель-канала в качестве плитуса
50	106 81	<b>Фиксатор кабеля</b> Скоба
100	308 81	Основание для хомутов

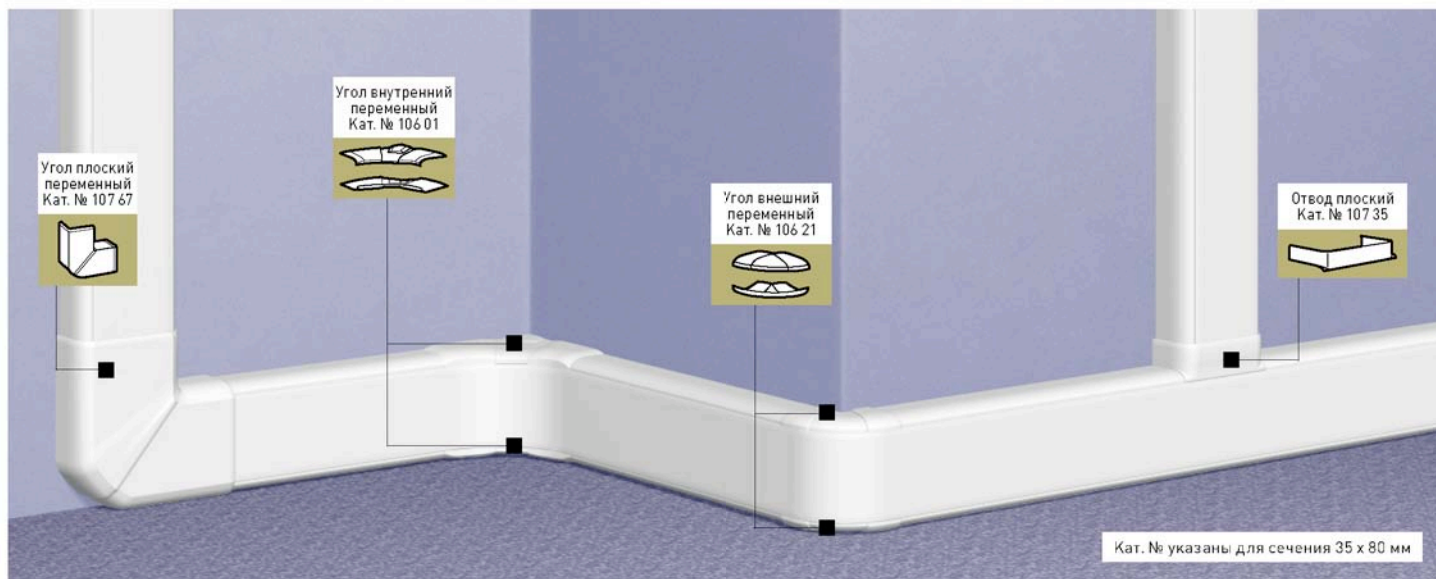
(1) Метро, , упак, ке



## кабель-каналы DLP 35 x 80 монтаж оборудования



Суппорт Mosaic  
Кат. № 109 21  
2 модуля

Суппорт Mosaic  
4 модуля  
Кат. № 109 41

Суппорт для  
модульного  
оборудования  
2 модуля  
Кат. № 109 25

### Упак. Кат. № Суппорты для монтажа оборудования

Упак.	Кат. №	Суппорты Mosaic
20	109 21	Суппорты монтируются на защелках, комплектуются декоративной рамкой. Для монтажа розеток Mosaic. Монтируются в кабель-каналы и колонны. 2 модуля
10	109 41	4 модуля
5	109 61	6 модулей
5	109 81	8 модулей
10	109 27	Изоляционная коробка – 2 модуля. Для монтажа 4, 6 и 8 модулей соединить соответствующее количество коробок
5	109 25	Суппорт для модульного оборудования. 2 модуля по 17,5 мм

### Упак. Кат. № Розетки Mosaic специальные для DLP

Упак.	Кат. №	Проходные, немецкий стандарт	Кол-во модулей 22,5 x 45
10	741 96	2 К + 3 <sup>ш</sup>	2
10	741 98	Со шторками С механич. блокировкой	2
10	741 97	2 x 2 К + 3	4
10	741 86	Со шторками С механич. блокировкой	4
10	741 82	3 x 2 К + 3	6
10	741 87	Со шторками С механич. блокировкой	6
10	898 07	Заглушка соединительная	

## КАБЕЛЬ-КАНАЛЫ DLP С ГИБКИМИ КРЫШКАМИ

# Всего 1 Кат. № для заказа самых популярных кабель-каналов

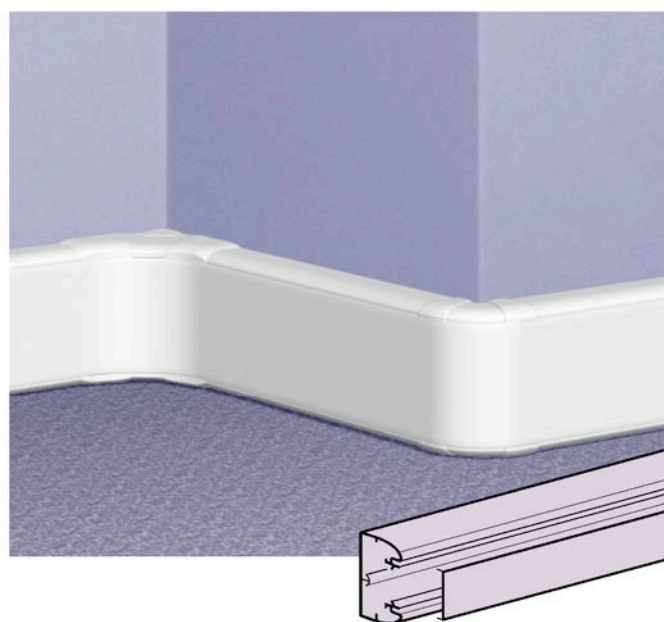

> Для монтажа в помещениях любой конфигурации

> Кабель-каналы сечений 35x105, 50x80, 50x105, 50x150 поставляются с крышками

# кабель-каналы DLP 35x105

комплект «профиль + крышка»



Таблица выбора емкости (стр. 32)  
Таблица выбора (стр. 12-13)

Упак.	Кат. №	Кабель-каналы
		<b>Кабель - каналы</b> Поставляются с крышкой 85 мм Длина 2 м 35 x 105 мм
		<b>Накладки на стыки</b>
20 <sup>(1)</sup>	104 63	Накладка на стык кабель-канала Монтаж на защелках Позволяет выровнять кабель-каналы в процессе монтажа
20	106 91	Накладка на стык профиля самоклеющаяся
20	106 92	Накладка на стык крышки
10	108 02	

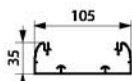

Упак.	Кат. №	Углы и заглушки
		<b>Углы внутренние и внешние</b> Состоят из 2 деталей для монтажа на нижней и верхней стенке кабель-канала Гибкая крышка монтируется поверх углов
10	106 01	Угол внутренний переменный от 80° до 100°
10	106 21	Угол внешний переменный от 60° до 120°
10	107 84	<b>Угол плоский</b> Угол плоский 90°
20	107 01	<b>Заглушка</b> Заглушка торцевая

Упак.	Кат. №	Отводы
		<b>Отводы плоские</b>
5	107 35	Отвод с переходом на кабель-канал шириной 80 мм
5	107 37	Отвод с переходом на кабель-канал шириной 105 мм с крышкой 65
5	107 36	Отвод с переходом на кабель-канал шириной 105 мм с крышкой 85
		<b>Отводы угловые</b>
5	107 63	Для стыковки через внутренний угол с кабель-каналами 35 x 80, 35 x 105 и 50 x 80 или 50 x 105 мм для Кат. № 104 22 Должны стыковаться с внутренними углами Кат. № 106 01 или 106 02
		<b>Отвод на DLP 3D</b>
5	107 61	Для стыковки через внутренний угол DLP 3D 55 x 55 мм или 80 x 80 мм

Упак.	Кат. №	Аксессуары
		<b>Плинтусная накладка</b>
24 <sup>(1)</sup>	105 80	Длина 2 м, цвет угольно-серый Для монтажа кабель-каналов вместо плинтусов
		<b>Держатели кабеля</b>
50	106 82	Скобы
100	308 81	Основание для хомута

(1) Метро, , упакое, ке

## Кабель – каналы DLP 35x105 монтаж оборудования



Упак.	Кат. №	Суппорты для монтажа оборудования
		<b>Суппорты Mosaic</b> Суппорты монтируются на защелках, комплектуются декоративной рамкой Для монтажа розеток Mosaic Монтируются в кабель-каналы и колонны
20	Крыш. 85 мм 109 22	2 модуля
20	109 42	4 модуля
10	109 62	6 модулей
10	109 82	8 модулей
10	109 27	Изоляционная коробка – 2 модуля Для монтажа 4, 6 и 8 модулей соединить соответствующее количество коробок
5	109 35	Для модульного оборудования 3 модуля по 17,5 мм
		<b>Универсальные суппорты</b> Для монтажа Sagane, Plexo и другого оборудования с межосевым расстоянием 60 мм
10	109 13	1 пост
5	109 23	2 поста
5	109 33	4 поста
10	109 17	Изоляционная коробка - 1 пост Для монтажа 2, 3 и 4 модулей соединить соответствующее количество коробок

## РОЗЕТКИ MOSAIC СПЕЦИАЛЬНЫЕ ДЛЯ DLP

# Экономия времени и пространства под кабель

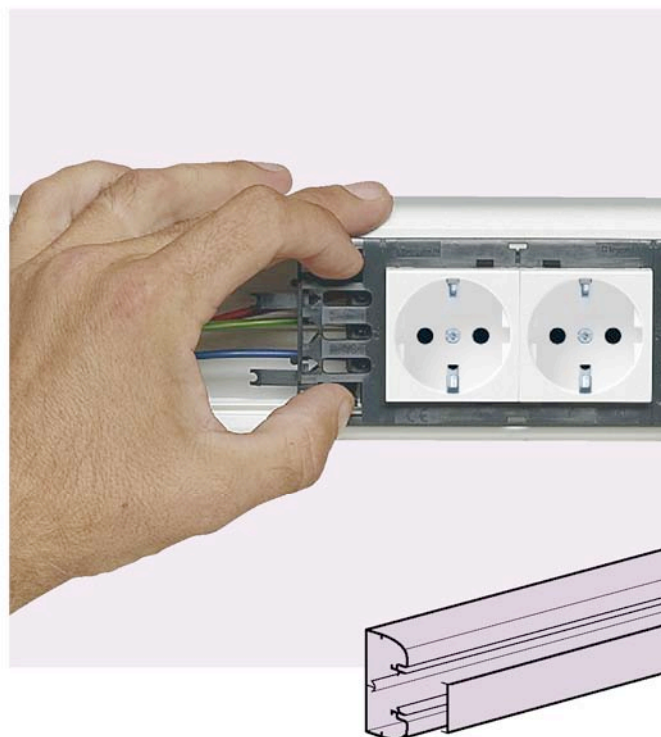

> Розетки Mosaic монтируются на кабель-каналы при помощи суппорта

> Максимальный комфорт и скорость монтажа

# кабель-каналы DLP 50x80

комплект «профиль + крышка»



Таблица выбора емкости (стр. 32)  
Таблица выбора (стр. 12-13)

Упак.	Кат. №	Кабель-каналы
16 <sup>(1)</sup>	104 19	<b>Кабель - каналы</b> Состав: – профиль 50 x 80 мм – гибкая крышка шириной 65 мм Длина 2 м
24 <sup>(1)</sup>	105 82	<b>Перегородка разделительная</b> Длина 2 м
20	106 91	<b>Накладки на стыки</b> Накладка на стык кабель-канала Монтаж на защелках Позволяет выровнять кабель-каналы в процессе монтажа
20	106 92	Накладка на стык профиля самоклеющаяся Монтируется поверх кабель-каналов
10	108 01	Накладка на стык крышки

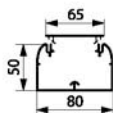

Упак.	Кат. №	Углы и заглушки
10	106 02	<b>Углы внешние и внутренние</b> Состоят из 2 деталей для монтажа на нижней и верхней стенке кабель-канала Гибкая крышка монтируется поверх углов Угол внутренний, переменный от 80° до 100°
10	106 22	Угол внешний, переменный от 60° до 120°
10	107 67	<b>Угол плоский</b> Угол плоский 90°
10	107 22	<b>Заглушка</b> Заглушка торцевая

Упак.	Кат. №	Отводы
5	107 35	<b>Плоский отвод</b> Отвод с переходом на кабель-канал шириной 80 мм
5	107 63	<b>Отвод угловой</b> Для перехода из внутреннего угла на кабель-каналы 35 x 80, 35 x 105, 50 x 80, 50 x 105 Ассоциируется с внутренним углом Кат. № 106 02
24 <sup>(1)</sup>	105 80	<b>Аксессуары</b> <b>Накладка плинтусная</b> Длина 2 м, цвет угольно-серый Для применения кабель-канала в качестве плинтуса
50	106 81	<b>Держатели кабелей</b> Скобы
100	308 81	Основание для хомута

(1) Метро. , упакое, ке

## кабель-каналы DLP 50 x 80

монтаж оборудования

Суппорт Mosaic на 4 модуля  
Кат. № 109 41



Суппорт Mosaic на 2 модуля  
Кат. № 109 21



### Упак. Кат. № Суппорты для монтажа оборудования

Упак.	Кат. №	Суппорты Mosaic
20	Крыш. 65 мм 109 21	2 модуля
10	109 41	4 модуля
5	109 61	6 модулей
5	109 81	8 модулей
10	109 27	Изоляционная коробка – 2 модуля Для монтажа 4, 6 и 8 модулей соединить соответствующее количество коробок
5	109 25	Суппорт для модульного оборудования 2 модуля по 17,5 мм

### Упак. Кат. № Розетки Mosaic специальные для DLP

Упак.	Кат. №	Проходные, немецкий стандарт	Кол-во модулей 22,5 x 45
10	741 96	2 К + 3 <sup>ш</sup> Со шторками	2
10	741 98	С механ. блокировкой	2
10	741 97	2 x 2 К + 3 Со шторками	4
10	741 86	С механ. блокировкой	4
10	741 82	3 x 2 К + 3 Со шторками	6
10	741 87	С механ. блокировкой	6
10	898 07	Заглушка соединительная	

## кабель-канал DLP 50 x 80

### ■ Преимущества сечения 50 x 80 мм

#### 1 Заказываются под одним Кат. №

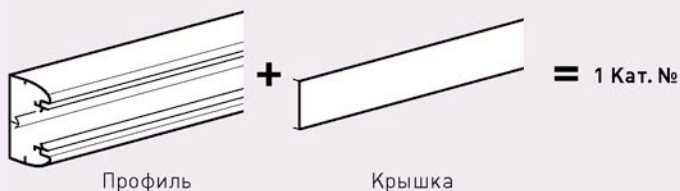

#### 2 Оптимальное сочетание с серией Mosaic



Монтаж розеток Mosaic в кабель-каналы DLP

#### 3 Большая полезная емкость

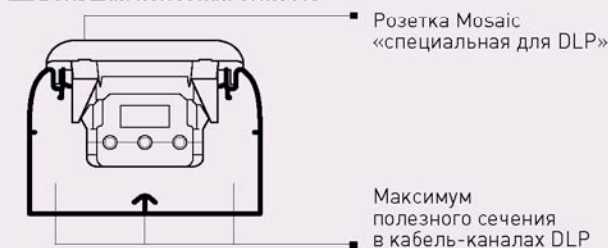

### ■ Кабельные каналы DLP: применение

#### 1 Удовлетворяют требованиям большинства электроустановок

Кабельные каналы DLP выпускаются в версиях с 1, 2 и 3-мя перегородками

Кабель-канал DLP	Сечение	Кат. №
1 секция	50 x 80 50 x 105	104 19 104 29
2 секции	50 x 150	104 27
3 секции	65 x 220	104 59

#### 2 Пример применения

Идеальное решение для офисного здания



# кабель-канал DLP 50x105

комплект «профиль + крышка»



Таблица выбора емкости (стр. 32)  
Таблица выбора (стр. 12-13)

Упак.	Кат. №	Кабель-каналы
12 <sup>(1)</sup>	104 29	<b>Кабель-каналы</b> Комплект: – профиль 50 x 105 мм – гибкая крышка шириной 65 мм Длина 2 м
24 <sup>(1)</sup>	105 82	<b>Перегородка</b> Разделительная Длина 2 м
20	106 96	<b>Накладки на стыки</b> Накладка на стык профиля Монтаж на защелках Позволяет выровнять кабель-каналы в процессе монтажа
10	108 01	Накладка на стык крышки

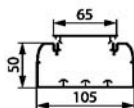

Упак.	Кат. №	Углы и заглушки
10	106 05	<b>Углы внешние и внутренние</b> Комплект из 2 деталей для монтажа на нижней и верхней стенке кабель-канала Гибкая крышка монтируется поверх углов Угол внутренний, переменный от 80° до 100°
10	106 19	Угол внешний, переменный от 60° до 120°
10	107 86	<b>Угол плоский</b> Угол плоский 90°
20	107 00	<b>Заглушка</b> Заглушка торцевая

Упак.	Кат. №	Отводы
5	107 39	<b>Вертикальный отвод</b> Отвод с переходом на кабель-канал шириной 80 мм
5	107 40	Отвод с переходом на кабель-канал шириной 105 мм
5	107 65	<b>Отвод угловой для перехода на DLP</b> Для перехода из внутреннего угла на кабель-каналы 35 x 80, 35 x 105, 50 x 80, 50 x 105 Применяется с внутренним углом Кат. № 106 02

Упак.	Кат. №	Аксессуары
24(1)	105 80	<b>Накладка плинтусная</b> Длина 2 м, цвет угольно-серый Для применения кабель-канала в качестве плинтуса
50	106 81	<b>Держатели кабелей</b> Скобы
100	308 81	Основание для хомута

(1) Метро, , упаковка, кг

## кабель-каналы DLP 50 x 105 монтаж оборудования

## кабель-каналы DLP 50 x 105

Суппорт Mosaic на 6 модулей  
Кат. № 109 61



Суппорт Mosaic на 2 модуля  
Кат. № 109 21



### ■ Заказ кабель-каналов DLP 50 x 105

Заказываются под одним Кат. № :

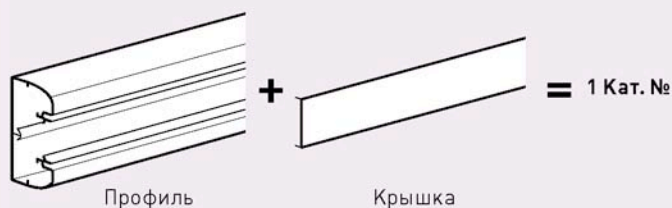

### ■ Все кабель-каналы DLP оптимально сочетаются с серией Mosaic

#### 1 Заказываются только розетки и суппорты



Для монтажа розеток нужен только суппорт (рамка поставляется в комплекте с суппортом)

#### 2 Подключение розеток

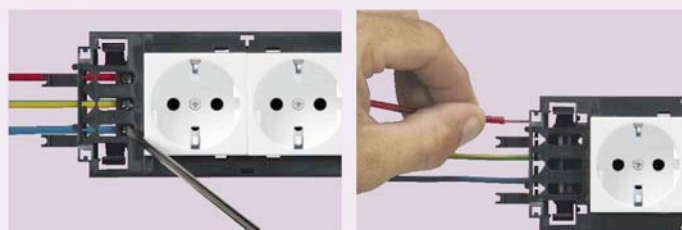

Розетки подключаются традиционным методом

#### 3 Монтаж в кабель-каналы DLP



Удобный и быстрый монтаж благодаря 4 защелкам

#### 4 Монтаж гибких крышек и декоративных рамок



Декоративные рамки закрывают стыки между суппортом и крышкой

### Упак. Кат. № Суппорты для монтажа оборудования

Упак.	Кат. №	Суппорты для монтажа оборудования
		<b>Суппорты Mosaic</b> Монтаж на защелках Поставляются с декоративными рамками Для монтажа розеток Mosaic в кабель-каналы и колонны (стр. 30)
20	Крыш. 65 мм 109 21	2 модуля
10	109 41	4 модуля
5	109 61	6 модулей
5	109 81	8 модулей
10	109 27	Изоляционная коробка – 2 модуля Для монтажа 4, 6 и 8 модулей соединить соответствующее количество коробок
5	109 25	Суппорт для модульного оборудования 2 модуля по 17,5 мм

### Кат. № Розетки Mosaic специальные для DLP

Со шторками	С мех. блокир.	Проходные, немецкий стандарт	Кол.-, о модулей
741 96	741 98	2 K + 3	2
741 97	741 86	2 x 2 K + 3	4
741 82	741 87	3 x 2 K + 3	6
10	898 07	Заглушка соединительная	

# кабель-каналы DLP 50x150

комплект «профиль + крышка + несущая перегородка»



Таблица выбора емкости (стр. 32)  
Таблица выбора (стр. 12-13)

Упак.	Кат. №	Кабельные каналы
10 <sup>(1)</sup>	104 27	<b>Кабель-каналы</b> 50 x 150 мм Поставляются с 2 крышками шириной по 65 мм и одной несущей перегородкой Длина 2 м
24 <sup>(1)</sup>	105 82	<b>Перегородка разделительная</b> Длина 2 м
20	106 91	<b>Накладки на стык</b> Накладка на стык профиля Монтаж на защелках Позволяет выровнять монтажные основания в процессе монтажа
20	106 92	Накладка на стык самоклеющаяся
10	108 01	Накладка на стыки крышек

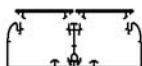

Упак.	Кат. №	Углы и заглушки
10   5	106 06	<b>Углы внутренние и внешние</b> Комплект из 2 деталей, монтирующихся на верхнюю и нижнюю части монтажных оснований 1 соединительный элемент для стыковки перегородок и элементов, фиксирующих крышку Только для 2 секций Угол внутренний, переменный от 80° до 100°
10   5	106 35	Угол внешний, переменный от 60° до 120°

Упак.	Кат. №	Углы и заглушки (продолжение)
5	107 89	Угол плоский 90° Заменяет Кат. № 106 55
10	107 03	Заглушка торцевая
<b>Отводы</b>		
5	107 35	<b>Отводы плоские</b> Для перехода на кабель-канал шириной 80 мм
5	107 37	Для перехода на кабель-канал шириной 105 мм, оснащенный крышкой шириной 65 мм
5	107 36	Для перехода на кабель-канал шириной 105 мм, оснащенный крышкой шириной 85 мм
5	107 63	<b>Отвод угловой</b> Отвод на кабель-каналы 35 x 80, 35 x 105, 50 x 80 и 50 x 105 мм Применяются совместно с Кат. № 106 02 или 106 06

Упак.	Кат. №	Аксессуары
24(1)	105 80	<b>Накладка плинтусная</b> Длина 2 м, цвет угольно-серый Применяется при монтаже кабель-канала вблизи пола
50	106 81	<b>Держатели кабеля</b> Скоба
100	308 81	Основание для хомута

(1) Метро. , упак., ке



## кабель-каналы DLP 50x150 монтаж оборудования

2 суппорта Mosaic по 4 модуля  
Кат. № 109 41



Суппорт Mosaic 2 модуля  
Кат. № 109 21  
для крышки 65 мм



2 суппорта Mosaic по 6 модулей  
Кат. № 109 61



### Упак. Кат. № Суппорты для монтажа оборудования

Упак.	Кат. №	Суппорты Mosaic
		Монтаж на защелках Поставляются с декоративной рамкой Для монтажа розеток Mosaic в кабель-каналы и колонны (стр. 30)
20	Крыш. 65 мм 109 21	2 модуля
10	109 41	4 модуля
5	109 61	6 модулей
5	109 81	8 модулей
10	109 27	Изоляционная коробка – 2 модуля Для монтажа 4, 6 и 8 модулей соединить соответствующее количество коробок

### Кат. № Розетки Mosaic специальные для DLP

Со шторками	С мех. блокир.	Проходные, немецкий стандарт	Кол.-о модулей
741 96	741 98	2 К + 3	2
741 97	741 86	2 x 2 К + 3	4
741 82	741 87	3 x 2 К + 3	6
10	898 07	Заглушка соединительная	

## КАБЕЛЬ-КАНАЛЫ DLP С ГИБКОЙ КРЫШКОЙ

# Один Кат. № для заказа самых популярных кабель-каналов



- > Двухсекционный кабель-канал 50 x 150 – один Кат. № для заказа
- > Быстрый и удобный монтаж, идеальное сочетание с механизмами и суппортами Mosaic

# кабель-каналы DLP 65x150

и аксессуары



⊕ Таблица выбора емкости (стр. 32)  
 Таблица выбора (стр. 12-13)

Упак.	Кат. №	
	1 секц. Крыш. 130 <b>A</b>	2 секц. Крыш. 65 <b>B</b>
8 <sup>(1)</sup>	104 33	
20 <sup>(1)</sup>	105 21	
8 <sup>(1)</sup>	105 24	105 21
48 <sup>(1)</sup>	104 73	
48 <sup>(1)</sup>	105 83	
20	106 91	
20	106 92	
10	108 04	108 01

## Кабельные каналы

### Монтажные основания

65 x 150 мм

Поставляются без крышек

Длина 2 м

### Гибкие крышки

Монтируются на монтажные основания и поверх аксессуаров

Длина 2 м

Гибкая крышка шириной 65 мм

Гибкая крышка шириной 130 мм

### Перегородки

Длина 2 м

Несущая перегородка, позволяет монтировать крышки по 65 мм

Разделительная перегородка

### Накладки на стыки

Накладка на защелках  
 Позволяет выравнивать монтажные основания в процессе монтажа

Накладка на стык профиля самоклеющаяся

Накладка на стыки крышек



	1 секц. Крыш. 130 <b>A</b>	2 секц. Крыш. 65 <b>B</b>
10   5	106 03	106 07
10   5	106 23	106 36

## Углы и заглушки

### Углы внутренние и внешние

Комплект из 2 деталей, монтирующихся на верхнюю и нижнюю части монтажных оснований. 1 соединительный элемент для стыковки перегородок и элементов, фиксирующих крышку

Только для 2 секций

Угол внутренний, переменный от 80° до 100°

Угол внешний, переменный от 60° до 120°



Упак.	Кат. №	
2	107 90	
10	107 06	
5	107 33	
5	107 38	
5	107 64	

## Углы и заглушки (продолжение)

Угол плоский 90°  
 Заменяет Кат. № 106 55

Заглушка торцевая

## Отводы

### Отводы плоские

Для перехода на кабель-канал шириной 80 мм

Для перехода на кабель-канал 50x105 мм

### Отвод угловой

Отвод на кабель-каналы 35 x 80, 35 x 105, 50 x 80 и 50 x 105 мм  
 Применяется совместно с Кат. № 106 02 или 106 06

	1 секц. Крыш. 130 <b>A</b>	2 секц. Крыш. 65 <b>B</b>
24 <sup>(1)</sup>	105 80	
50	106 86	106 81
100	308 81	

## Аксессуары

### Накладка плинтусная

Длина 2 м, цвет угольно-серый  
 Применяется при монтаже кабель-канала вблизи пола

### Держатели кабеля

Скоба

Основание для хомута

(1) Метро. , упак., ке

# кабель-каналы DLP 65x150

## монтаж оборудования

Суппорт Sagane 3 поста  
Кат. № 109 34  
для крышки 130 мм



Суппорт P17 Кат. № 109 00  
для крышки 130 мм



Суппорт  
6 модулей - Кат. № 109 65  
Для крышки 130 мм



2 Суппорта Mosaic  
4 модуля Кат. № 109 41  
для крышки 65 мм



Суппорт Mosaic 6 модулей - Кат. № 109 61



Суппорт Mosaic 2 модуля  
Кат. № 109 21

Суппорты модульные - 2 модуля  
по 17,5 мм  
Кат. № 109 25  
Для крышки 65 мм



Упак.	Кат. №	Суппорты для монтажа оборудования <b>A</b>	
		<b>Суппорты универсальные</b> Для электрооборудования Sagane, Plexo и другого с межосевым расстоянием 60 мм	
5	Крыш. 130 мм 109 14		1 пост
5	109 24		2 поста
5	109 34		3 поста
10	109 17		Изолирующая коробка для 1 поста Для 2 и 3 постов соединить нужное количество коробок
5	109 65		<b>Суппорты для модульного оборудования</b> Для 6 модулей по 17,5 мм
5	109 00		<b>Суппорты для P17</b> Для крышки 130 мм

Упак.	Кат. №	Суппорты для монтажа оборудования <b>B</b>	
		<b>Суппорты Mosaic</b> Монтаж на защелках Поставляются с декоративными рамками Для монтажа розеток Mosaic в кабель-каналы и колонны (стр. 30)	
20	Крыш. 65 мм 109 21		2 модуля
10	109 41		4 модуля
5	109 61		6 модулей
5	109 81		8 модулей
10	109 27		Изоляционная коробка – 2 модуля Для монтажа 4, 6 и 8 модулей соединить соответствующее количество коробок
5	109 25		<b>Суппорт для модульного оборудования</b> 2 модуля по 17,5 мм

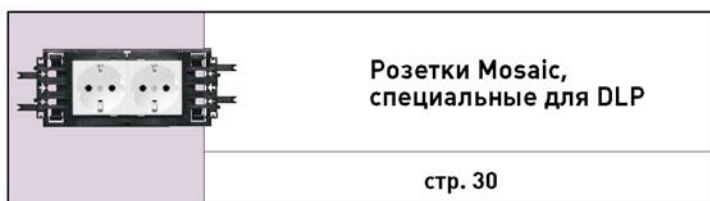

# кабель-каналы DLP 65x195

и аксессуары

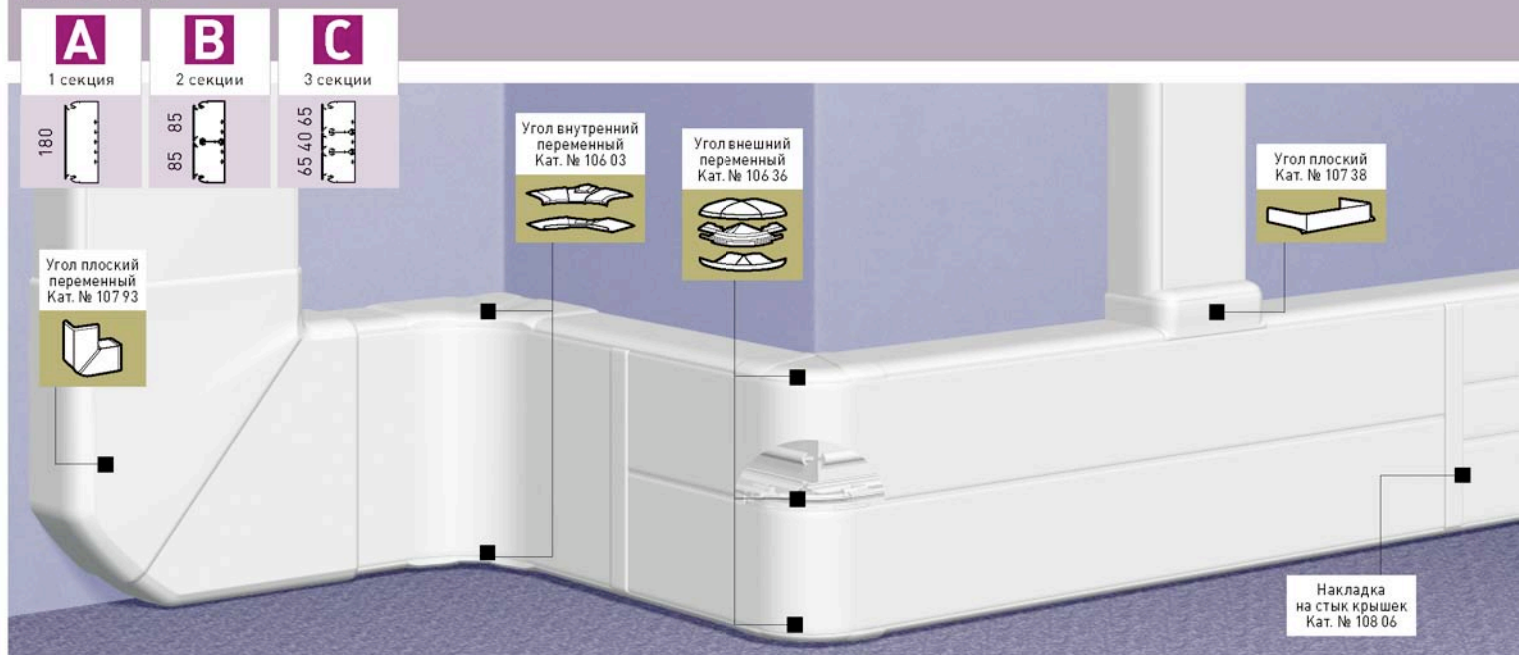

⊕ Таблица выбора емкости (стр. 32)  
 Таблица выбора (стр. 12-13)

Упак.	Кат. №	Кабель-каналы односекционные
8 <sup>(1)</sup>	104 53	<b>Кабель-канал</b> 65 x 195 мм Поставляется без крышки Длина 2 м 
8 <sup>(1)</sup>	105 26	<b>Гибкая крышка</b> Монтируется на кабель-канал и аксессуары Длина 2 м 
48 <sup>(1)</sup>	105 83	<b>Перегородка разделительная</b> Длина 2 м 
20	106 92	<b>Накладки на стыки</b>  Накладка на стык самоклеющаяся
20	106 91	Накладка на защелках. Возможно выравнивание кабель-каналов в процессе монтажа
10	108 06	Накладка на стык крышек 
<b>Углы и заглушки</b>		
10	106 03	<b>Углы внешние и внутренние</b> Состоят из 2 деталей, монтируемых на верхнюю и нижнюю части кабель-канала  Угол внутренний переменный от 80° до 100°
10	106 23	Угол внешний переменный от 60° до 120° 
2	107 93	<b>Угол плоский</b> Угол плоский 90° 
5	107 07	<b>Заглушка</b> Заглушка торцевая 

Упак.	Кат. №	Кабель-каналы секционированные
8 <sup>(1)</sup>	104 53	<b>Кабель-каналы</b> 65 x 195 мм Поставляются без крышек Длина 2 м 
20 <sup>(1)</sup>	105 20	<b>Гибкие крышки</b> Монтируются на кабельные каналы и аксессуары Длина 2 м  Частичная крышка шириной 40 мм
20 <sup>(1)</sup>	105 21	Частичная крышка шириной 65 мм
20 <sup>(1)</sup>	105 22	Частичная крышка шириной 85 мм
36 <sup>(1)</sup>	104 73	<b>Перегородки</b> Длина 2 м  Несущая перегородка Применяется для монтажа частичных крышек
48 <sup>(1)</sup>	105 83	Разделительная перегородка 
20	106 92	<b>Накладки на стык</b>  Накладка самоклеющаяся (монтаж после кабель-канала)
20	106 91	Накладка на защелках Позволяет выравнивать кабель-каналы в процессе монтажа
10	108 00	Накладка на стык для крышек 40 мм
10	108 01	Накладка на стык для крышек 65 мм
10	108 02	Накладка на стык для крышек 85 мм
<b>Углы и заглушки</b>		
5	106 07	<b>Углы внешние и внутренние</b> Состоят из 2 деталей, монтирующихся на верхнюю и нижнюю части кабель-канала обеспечивают стыковку перегородок благодаря 1 или 2 накладкам на стык  Угол внутренний переменный от 80 до 100°
5	106 58	Угол внутренний переменный от 80 до 100° 

(1) Метро. , упак., кг

## кабель-каналы DLP 65x195 и аксессуары



## кабель-каналы DLP 65x195 монтаж оборудования



### Углы и заглушки (продолжение)

Упак.	Кат. №	Углы и заглушки (продолжение)
	2 секц. Крыш. 85	3 секц. Крыш. 40 и 65
	<b>B</b>	<b>C</b>
5	106 36	106 39
2	107 93	
5	107 07	



Угол внешний переменный от 60° до 120°

Угол плоский 90°

Заглушка торцевая

### Отводы

#### Отводы плоские

Отвод с переходом на кабель-канал шириной 80 мм

Отвод с переходом на кабель-канал шириной 105 мм, глубиной 50 мм

#### Отводы угловые

Отводы для внешних углов с переходом на кабель-каналы 35 x 105, 50 x 105, 35 x 80 и 50 x 80. Применяются совместно с углами Кат. № 106 03 / 07 / 58



### Аксессуары

#### Накладка плинтусная

Длина 2 м, цвет угольно-серый. Для монтажа кабель-канала вблизи пола

#### Держатели кабеля

Скоба для крышек 40, 65, 85 мм

Скоба для крышек 180 мм

Держатель хомутов



24 <sup>(1)</sup>	105 80
50	106 82
50	106 86
100	308 81

### Суппорты для монтажа электрооборудования

Упак.	Кат. №	Суппорты для монтажа электрооборудования
	2 секц. Крыш. 85	3 секц. Крыш. 40 и 65
	<b>B</b>	<b>C</b>
5	109 10	109 10
20	109 22	109 21
10	109 42	109 41
20	109 61	109 61
5	109 62	109 61
10	109 81	109 81
10	109 82	109 82
10	109 27	109 27

#### Суппорты Mosaic

Суппорты монтажные. Поставляются с декоративной рамкой. Оснащаются розетками Mosaic для монтажа в кабель-каналы и колонны

1 модуль для крышек шириной 40 мм

2 модуля для крышек шириной 65 мм

2 модуля для крышек шириной 85 мм

4 модуля для крышек шириной 65 мм

4 модуля для крышек шириной 85 мм

6 модулей для крышек шириной 65 мм

6 модулей для крышек шириной 85 мм

8 модулей для крышек шириной 65 мм

8 модулей для крышек шириной 85 мм

Коробка изолирующая - 2 модуля, для монтажа на суппорты 4, 6 и 8 модулей

соединить соответствующее количество коробок

Коробка изолирующая - 2 модуля, для монтажа на суппорты 4, 6 и 8 модулей

соединить соответствующее количество коробок

Коробка изолирующая - 2 модуля, для монтажа на суппорты 4, 6 и 8 модулей

соединить соответствующее количество коробок

Коробка изолирующая - 2 модуля, для монтажа на суппорты 4, 6 и 8 модулей

соединить соответствующее количество коробок

#### Суппорты универсальные для крышек шириной 85 мм

Для оборудования серий Sagane, Plexo и другого с межосевым расстоянием 60 мм

1 пост

2 поста

3 поста

Изолирующая коробка для 1 поста для 2, 3 и 4 постов

соединить соответствующее количество коробок

Изолирующая коробка для 1 поста для 2, 3 и 4 постов

соединить соответствующее количество коробок

Изолирующая коробка для 1 поста для 2, 3 и 4 постов

соединить соответствующее количество коробок

#### Суппорты модульные

2 модуля, для крышек шириной 65 мм

3 модуля, для крышек шириной 85 мм

3 модуля, для крышек шириной 85 мм

3 модуля, для крышек шириной 85 мм

(1) Метро, упаковка

# кабель-каналы DLP 65x220

и аксессуары



Таблица выбора емкости (стр. 32)  
Таблица выбора (стр. 12-13)

Упак.	Кат. №	
	2 секц. Крыш. 65 Крыш. 130	3 секц. Крыш. 65
	<b>A</b>	<b>B</b>
8 <sup>(1)</sup>	104 59	
20 <sup>(1)</sup>	105 21	
8 <sup>(1)</sup>	105 24	
36 <sup>(1)</sup>	104 73	
48 <sup>(1)</sup>	105 83	
20	106 92	
20	106 91	
10	108 01	
10	108 04	

## Кабель-канал

### Профили

65 x 220 мм  
Поставляются без крышек  
Длина 2 м

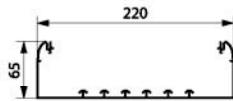

### Гибкие крышки

Монтируются на кабель-каналы и аксессуары  
Длина 2 м

- Частичная крышка шириной 65 мм
- Частичная крышка шириной 130 мм

### Перегородки

Длина 2 м

- Перегородка несущая  
Для монтажа частичных крышек
- Разделительная перегородка

### Накладки на стыки

- Накладка самоклеящаяся
- Накладка на защелках  
Позволяет выровнять кабель-каналы в процессе монтажа
- Накладка на стык для крышек шириной 65
- Накладка на стык для крышек шириной 130

## Углы и заглушки

### Углы внешние и внутренние

Состоят из 2 деталей, монтируемых на верхнюю и нижнюю части кабель-канала  
Обеспечивают неразрывную стыковку перегородок

- Угол внутренний переменный от 80° до 100°
- Угол внешний переменный от 60° до 120°

Упак.	Кат. №
2	107 96
5	107 08

## Углы и заглушки (продолжение)

- Угол плоский 90°
- Заглушка торцевая

Упак.	Кат. №	
	2 секц. Крыш. 65 Крыш. 130	3 секц. Крыш. 65
	<b>A</b>	<b>B</b>
5	107	33
5	107 38	
5	107 64	

## Отводы

### Отводы плоские

- Отводы от кабель-канала
- Отвод с переходом на кабель-канал шириной 80 мм
- Отвод с переходом на кабель-канал 50x105

### Отвод угловой

- Отвод с переходом на кабель-каналы 35 x 105, 50 x 105, 35 x 80 и 50 x 80  
Применяется с внутренними углами Кат. № 106 07/58

Упак.	Кат. №	
	2 секц. Крыш. 65 Крыш. 130	3 секц. Крыш. 65
	<b>A</b>	<b>B</b>
24 <sup>(1)</sup>	105 80	
50	106 81	
50	106 86	
100	308 81	

## Аксессуары

### Накладка плинтусная

- Длина 2 м, цвет угольно-серый  
Для применения кабель-канала в качестве плинтуса

### Держатели кабеля

- Скоба для крышек шириной 65 мм
- Скоба для крышек шириной 130 мм
- Держатель для хомутов

(1) Метро, , упаковка, лежачая  
(2) 2 детали угла поста, лежачая, месте

## кабель-каналы DLP 65x220

монтаж оборудования



Упак.	Кат. №
	2 секц. Крыш. 130 3 секц. Крыш. 65
20	109 21
10	109 41
5	109 61
5	109 81
10	109 27
5	109 14
5	109 24
5	109 34
10	109 17
5	109 25
5	109 65
5	109 00

### Суппорты для монтажа электрооборудования

**Суппорт Mosaic**  
Монтаж на защелках для крышек шириной 65 мм. Поставляются с декоративной рамкой. Оснащаются розетками Mosaic (стр. 30)

- 2 модуля
- 4 модуля
- 6 модулей
- 8 модулей
- Изолирующая коробка – 2 модуля, Для монтажа 4, 6 и 8 модулей соединить соответствующее количество коробок

**Суппорты универсальные**  
Для крышки шириной 130 мм. Для оборудования серий Sagane, Plexo и другого с межосевым расстоянием 60 мм

- 1 пост
- 2 поста
- 3 поста
- Изолирующая коробка – 1 пост, Для монтажа 2, 3 и 4 постов соединить соответствующее количество коробок

**Суппорт для модульного оборудования**  
 Для крышки шириной 65, 2 модуля  
 Для крышки шириной 130, 6 модулей

**Суппорты для розеток P17**  
 Для крышек шириной 130 мм

## КАБЕЛЬ-КАНАЛЫ DLP С ГИБКИМИ КРЫШКАМИ

# Трехсекционный кабель-канал DLP



- > Кабель-канал для электроустановок любой сложности
- > Кабель-канал 65 x 220 оснащается 2 перегородками и тремя гибкими крышками
- > Экономия времени монтажа
- > Идеален в сочетании с серией Mosaic

# розетки Mosaic™



741 97



741 30



741 40



741 80

Упак.	Кат. №	Розетка СНВ (до 50 В)	Кол-во модулей 22,5 x 45
10	743 03	2 К - 3 А межосевое расстояние 12 мм для вилки Кат. № 500 05	1

Розетки 10/16 А – 250 В~ Немецкий стандарт			
10	741 96	<b>2К + 3</b> «специальные для DLP» с защитными шторками	2
10	741 98	с механической блокировкой	2
10	741 97	<b>2 x 2 К + 3 (двойные)</b> «специальные для DLP» с защитными шторками	4
10	741 86	с механической блокировкой	4
10	741 82	<b>3 x 2 К + 3 (тройные)</b> «специальные для DLP» с защитными шторками	6
10	741 87	с механической блокировкой	6
10	502 99	Ключ на вилку 2К + 3 для включения в розетку с механической блокировкой	

Упак.	Кат. №	Розетки немецкого стандарта 16 А	Кол-во модулей 22,5 x 45
10	741 29	2 К + 3 с пружинными клеммами	2
10	741 30	2 К + 3 с защитными шторками	2
10	741 31	2 К + 3	2
10	741 32	2 К + 3 с механической блокировкой	2
10	741 33	2 К + 3, с крышкой	2
10	741 35	2 К + 3, зеленая	2
10	741 36	2 К + 3, оранжевая	2

## ■ Розетка «специальная для кабель-каналов DLP» с быстрым боковым подключением

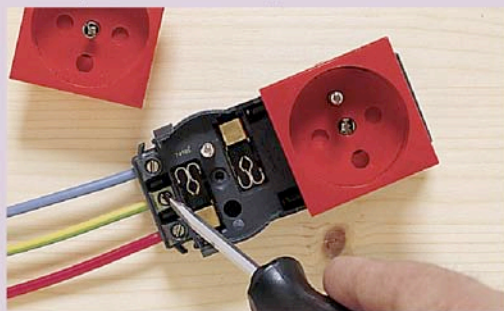

Принцип бокового подключения значительно ускоряет подключение кабеля (провода обрезаются с одинаковой длиной...) Многомодульные проходные розетки (2 x 2 К + 3 или 3 x 2 К + 3) не требуют подключения каждой розетки в отдельности, что значительно экономит время

## ■ Принцип соединения

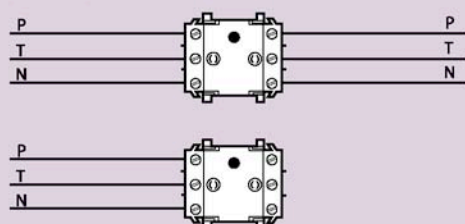

Розетки других стандартов			
10	741 01	2 К европейско-американский стандарт	1
10	741 02	2 К + 3 европейско-американский стандарт	2
10	741 78	2 К американский стандарт	1
10	741 80	2 К + 3 американский стандарт	2
10	741 40	2 К + 3 английский стандарт 13 А с защитными шторками	2
5	741 20	2 К + 3 английский стандарт 15 А со встроенным выключателем и защитными шторками	3
10	741 67	2 К + 3 австралийский стандарт	2
10	741 74	2 К + 3 израильский стандарт	2
10	741 05	2 К + 3 итальянский стандарт 10 А с защитными шторками	1
10	741 06	2 К + 3 итальянский стандарт 10/16 А с защитными шторками	1
10	741 08	2 К + 3 швейцарский стандарт тип 12 с защитными шторками	1
10	741 69	2 К + 3 швейцарский стандарт тип 1 с защитными шторками	2



## механизмы Mosaic™

розетки телефонные



743 44

## Mosaic™

информационные розетки. Класс D, Кат. 5e  
информационные розетки. Класс D, Кат. 6





742 85



742 84



742 80

Упак.	Кат. №	Розетки телефонные
10	743 44	<p><b>Розетки RJ 45 ISDN</b> С самозащитающимися зажимами поворотом на 1/4 оборота для быстрого соединения Защитная крышка поликарбонатная VO/UL 94 [850°C/30 c] (Аналог F Tel DRI/SI/635/RC)</p> <p>8 контактов зажим заземления 2,5 мм<sup>2</sup></p>  

Кол-во модулей 22,5 x 45

2

Розетки Легран соответствуют ISO 11801 ред. 2.0, EN 50173 и EIA/TIA 568. Не требуют применения специальных инструментов при подключении. Двойная маркировка контактов соответствует EIA/TIA 568A и B. Изоляция проводников прорезается автоматически при подключении. В случае ошибки при монтаже допускается повторное подключение. Допускается установка в кабель-каналы малой глубины (34 мм для коннекторов UTP и FTP, 50 мм для SFTP) Могут использоваться с вилками RJ11 и RJ12 без деформирования контактов (кроме вилок неизвестных производителей)

Упак.	Кат. №	Розетки телефонные RJ11, RJ12
10	743 41	<p>С возможностью переподключения</p> <p><b>RJ 11</b></p> <p>4 контакта, без шторки, без держателя этикетки</p> 
10	742 61	<p>4 контакта</p> 
10	743 32	<p><b>RJ 12</b></p> <p>6 контактов</p> 
10	743 42	<p>6 контактов без шторки, без держателя этикетки</p> 

2

1

2

2

Упак.	Кат. №	Информационные розетки RJ 45 Кат. 5e	Кол-во модулей 22,5 x 45
10	742 85	<b>UTP 8 контактов</b> 8 контактов	1
10	742 86	8 контактов	2
10	742 88	<b>FTP</b> 9 контактов	1
10	742 89	9 контактов	2
10	742 83	<b>STP – металлический экран</b> 9 контактов, 1 экран	1
10	742 84	9 контактов, 1 экран	2
1	747 89	<b>Цветовая маркировка</b> 5 красных и 5 зеленых	1
1	747 88	5 красных и 5 зеленых	2

Упак.	Кат. №	Информационные розетки RJ 45 Кат. 6	Кол-во модулей 22,5 x 45
10	742 80	<b>UTP 8 контактов</b> 8 контактов	1
10	742 81	8 контактов	2
10	742 90	<b>FTP</b> 9 контактов	1
10	742 91	9 контактов	2
10	742 92	9 контактов, возможна установка в колонны и миниколонны под углом 90°	2
10	742 93	<b>STP – металлический экран</b> 9 контактов, 1 экран	1
10	742 87	9 контактов, 1 экран из Zamak	2
10	742 95	2 RJ 45, 2 экрана из Zamak	2
1	747 89	<b>Цветовая маркировка</b> 5 красных и 5 зеленых	1
1	747 88	6 красных и 6 зеленых	2
10	327 45	<b>Разветвители</b> Позволяют использовать одну розетку RJ 45 или один порт патч-панели для двух задач Каждый разветвитель имеет два выхода RJ 45	
10	327 46	1 телефон + 1 Ethernet 100 base-T UTP	
10	327 47	2 RJ 45 телефона [независимые]	
10	327 48	2 ISDN телефона	
10	327 48	2 Ethernet 100 base-T UTP	

## механизмы Mosaic™

розетки информационные RJ 45: Cat. 5e, Cat. 6



Упак.	Кат. №	Розетки RJ 45 категория 5e, 110 коннект	Кол-о модулей 22,5 x 45
		<p>Категория 5e Подключение инструментом Кат. № 332 60 Тип клемм – 110 коннект С двойным цветным кодом (EIA 568A и B) Имеет прозрачный держатель этикеток Боковой вывод для прокладки кабеля по кабель-каналу Для разъема RJ 45</p>	
10	742 13	<b>RJ 45 неэкранированные UTP</b> 8 контактов C5	1
10	742 14	8 контактов C5	2
10	742 63	<b>RJ45 экранированные FTP</b> 9 контактов C5	1
10	742 64	9 контактов C5	2
10	742 96	<b>RJ 45 экранированные STP</b> 9 контактов C5	1
10	742 97	9 контактов C5	2
5	742 98	С разъемом MGS 200 8 контактов C5	2
5	742 99	С двумя коннекторами MGS 200 8 контактов C5 без защитной шторки	2
5	742 50	С одним разъемом MPS 100 E 8 контактов C5	2
5	742 60	С двумя разъемами MPS 100 E 8 контактов C5 без защитной шторки	2

### Розетки RJ 45 категория 6, 110 коннект

10	6339 80	<b>RJ 45 неэкранированные UTP</b> 1-модульные	
10	6339 81	2-модульные	
1	332 60	<b>Инструмент для подключения кабеля</b> Инструмент 110 коннект Поставляется с лезвием	
5	332 61	Сменное лезвие	

## кабель-каналы DLP

таблица емкостей

	Емкость без суппортов			Емкость с суппортами Mosaic		
	Секция 1	Секция 2	Секция 3	Секция 1	Секция 2	Секция 3
 65 35 x 80	2240			690		
 85 35 x 105	2850			820		
 65 50 x 80	3340			1790		
 65 50 x 105	4330			2780		
 65 65 50 x 150	3060	3060		1510	1510	
 130 65 x 150	8540			4460		
 180 65 x 195	11240			7240		
 65 65 65 x 150	3960	3960		2410	2410	
 85 85 65 x 195	5310	5310		3280	3280	
 65 130 65 x 220	3960	8010		2410	4770	
 65 40 65 65 x 195	3960	2080	3960	2410	нет супп.	2410
 65 65 65 65 x 220	3960	3430	3960	2410	1880	2410

Кабель-каналы: 35x80, 65x150, 65x195, 65x220  
поставляются без крышек.

## кабель-каналы DLP: особенности монтажа кабельных каналов DLP с гибкими крышками

### • Монтаж внешних углов

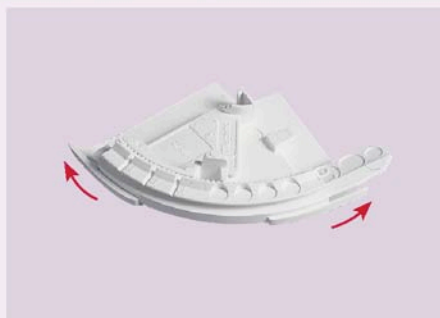

Внешние углы плавно варьируются в диапазоне от 60 до 120°. Состоят из двух элементов – верхнего и нижнего. Обе составляющие поставляются под одним Кат.№.



Просто защелкиваются на профиль кабель-канала.



Гибкая крышка легко монтируется по всей длине кабель-канала и поверх углов.

### • Монтаж внутренних углов



Внутренние углы плавно варьируются в диапазоне от 80 до 120°. Состоят из двух частей – верхней и нижней. Обе составляющие поставляются под одним Кат.№.



Углы просто защелкиваются на профиль кабель-канала.



Гибкая крышка легко монтируется по всей длине кабель-канала и поверх углов.

### • Углы в мультисекционных кабель-каналах



Идеальное решение для СКС



Внутренние сепараторы обеспечивают реальное разделение сетей сильных и слабых токов при прохождении кабелей в

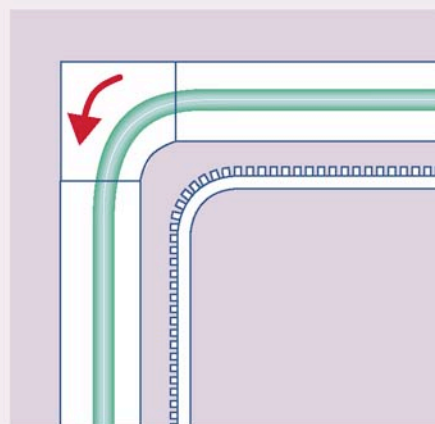

Специальные VDI-аксессуары (угловые разделители): угол изгиба информационного кабеля не нарушает

### • Монтаж плоских отводов



Профиль подготавливается к монтажу отвода.



Плоский отвод щелчком вставляется в кабель-канал.



Далее монтируется лицевая заглушка отвода и гибкая крышка. Внешний вид